

# Avfuktare WDH-416S

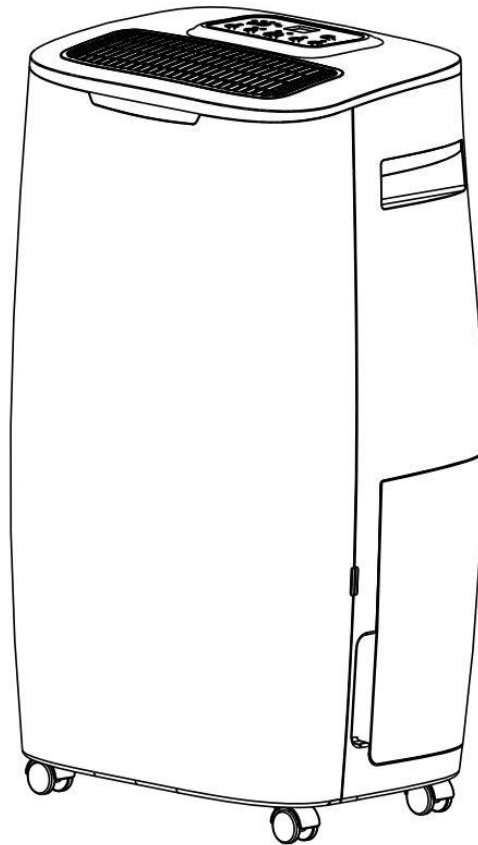

Kära kund,

Du har valt en produkt av hög kvalitet. För att du ska få mycket glädje av denna produkt, har vi här några fler tips:

### **Efter transport:**

Eftersom enheten arbetar med köldmedium kan felaktig transport ibland inträffa trots noggranna instruktioner på kartongen. Därför ber vi dig att låta enheten stå upp i minst 4 timmar innan du använder den för första gången. 4 timmar innan enheten används för första gången, så att köldmediet kan sätta sig ordentligt i enheten.

### **Vid eventuella problem:**

Vi hoppas att enheten uppfyller dina förväntningar! Om det trots största möjliga omsorg skulle finnas anledning till klagomål, vänligen kontakta oss kort, eftersom vi är mycket angelägna om att du ska vara nöjd och vill reda ut eventuella missförstånd.

### **Under den första operationen:**

När de inre rören för första gången kommer i kontakt med fukt kan det ta upp till ca 3 timmar innan den första vätskan samlas i uppsamlingsbehållaren, beroende på luftfuktigheten.

### **Starttid/fördröjning:**

För att skydda kompressorn sätter enheten inte på den igen omedelbart efter att den har slutat fungera eller efter ett avbrott i driften (t.ex. tömning av kondensatbehållaren). Enheten befinner sig först i ett så kallat skyddsläge i cirka 3 minuter, där endast fläkten går och kompressorn inte slås på. Den gröna driftslampan tänds också först när skydds-/väntetiden har gått ut.

## Rumsfuktighet och avfuktningensprestanda:

Om du vill kontrollera rummets luftfuktighet och den tillhörande avfuktningensprestandan med din egen fuktmätare (hygrometer), undvik att fästa fuktmätaren på en vägg, eftersom detta förvränger den verkliga luftfuktigheten i rumsluften. Se även förklaringarna under Felsökning !!!!

## Viktiga säkerhetsanvisningar:

- När du ställer in, använder och rengör, ska du följa bruksanvisningen noga och läsa den mycket noggrant !
- Övervaka avfuktaren när barn befinner sig i närheten av apparaten !
- Se upp för elektricitet, gå aldrig in i apparaten och för aldrig in föremål i den !
- Placera inga föremål på avfuktaren !
- Blockera inte enhetens uteluftsflänsar och se till att det finns tillräckligt med utrymme/utrymme vid och runt fläkten!
- Se till att det finns tillräcklig lufttillförsel till enheten, annars kan det leda till minskad prestanda och i värsta fall till överhettning och/eller brand !
- Se till att ingen fukt kommer in i aggregatets elektriska delar !
- Använd endast den rekommenderade spänningen för att driva enheten !
- Se till att nätkabeln är utfälld (oknuten) innan du ansluter den till uttaget !
- Kontrollera att kontakten är ren och korrekt ansluten till uttaget innan du använder apparaten!
- Vid problem eller skador ska du alltid kontakta tillverkaren omedelbart och aldrig reparera den själv!
- Kom aldrig i närheten av kontakten eller uttaget med våta händer !
- Använd inte flera uttag för att driva avfuktaren !
- Reparera inte defekta eller skadade kablar på enheten själv, du kan få en allvarlig elektrisk stöt!
- Se till att lättantändliga ämnen (t.ex. gaser/oljor etc.) aldrig befinner sig i närheten av apparaten !
- Om du inte ska använda apparaten under en längre tid, stäng av den och dra ur nätkontakten !
- Denna apparat är inte avsedd att användas av personer (inklusive barn) med nedsatt fysisk, sensorisk eller mental förmåga eller bristande erfarenhet och/eller kunskap, såvida de inte har fått övervakning eller instruktioner om användningen av apparaten av en person som ansvarar för deras säkerhet.
- Gör inga ändringar i enheten !
- Avfuktaren får inte användas eller förvaras i ett rum med andra brinnande/uppvärmade apparater !

Stäng av enheten omedelbart och koppla bort den från nätet/strömförsörjningen om något verkar vara fel !!!! Kontakta i så fall en specialist och försök inte att reparera enheten själv !!!!

**Exempel:** Fläkten går inte under drift, säkringen har gått sönder eller kompressorn skramlar högt.

## Viktiga drifts- och säkerhetsanvisningar om köldmediet R290 i den här enheten:

- Läs dessa anvisningar noggrant och följ dem noga!
- Aggregatet drivs med köldmediet R290. Köldmediet är lättantändligt och explosivt om säkerhetsanvisningarna inte följs!
- Enheten får inte förvaras eller användas i ett rum med brinnande/uppvärmade apparater eller öppen eld !
- Observera att köldmediet är luktfritt och att ett läckage därför inte omedelbart kan upptäckas genom en begynnande lukt !
- Se till att utloppet för frånluften alltid är säkerställt och inte hindras av andra föremål !
- Se till att hålla ett avstånd på minst 50 cm från öppna lågor och värmeelement !
- Uppställning, drift och förvaring av enheten bör ske i ett rum med en minsta storlek på 4 m<sup>2</sup> !
- Vid rengöring ska du följa tillverkarens anvisningar och inte använda några extra värmekällor för att eventuellt påskynda avfrostningen av apparaten !

**Denna enhet har delar som inte får bytas ut eller repareras !**

**Köldmediet kan inte förnyas eller bytas ut !**

**Utför inga självständiga reparationer eller ändringar på enheten !**



## Beskrivning av enhetens delar:

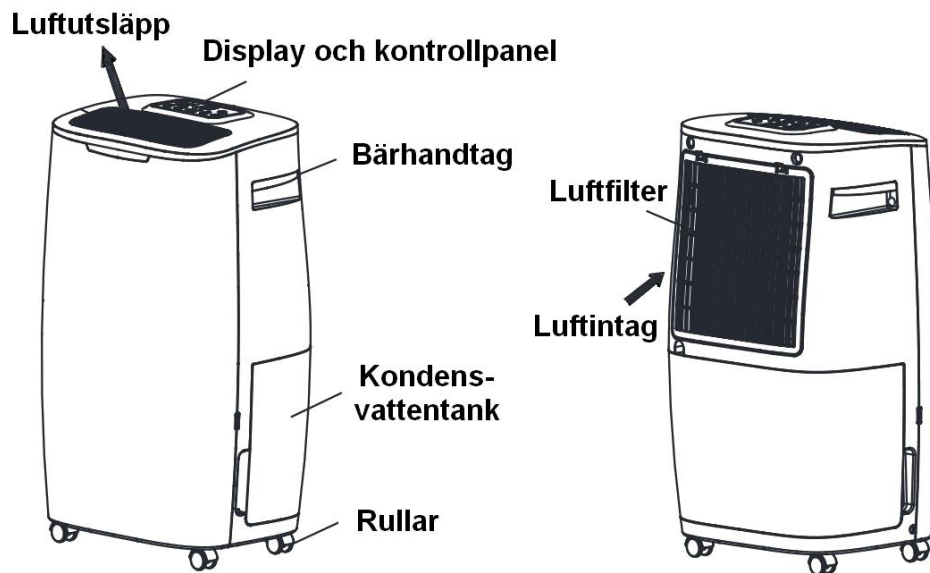

## Funktionsbeskrivning:

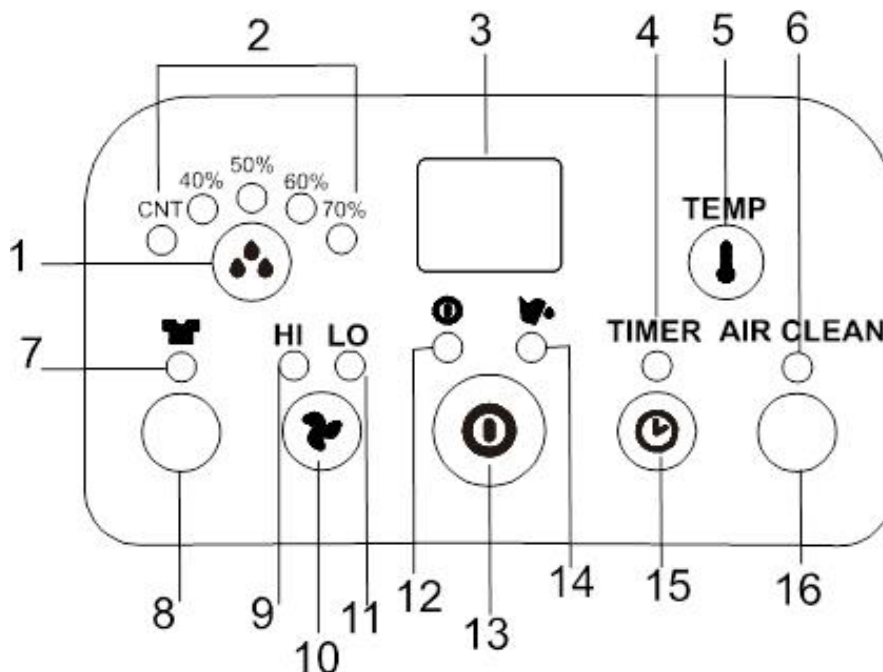

- |   |  |
|---|--|
| 1.) Knapp för inställning av önskad luftfuktighet         | 9.) Signallampa "Hög luftcirkulation aktiv".                   |
| 2.) Signallampor för inställd fuktighet                   | 10.) Knapp för att ställa in luftcirkulationen                 |
| 3.) Displaypanel för luftfuktighet och timer              | 11.) Signallampa "Låg luftcirkulation aktiv".                  |
| 4.) Signallampa för den aktiva timerfunktionen            | 12.) Personer som arbetar                                      |
| 5.) Knapp för att visa den aktuella temperaturen          | 13.) On/Off-knapp  |
| 6.) Signallampa "Luftcirkulationsläge aktiv" (luftrening) | 14.) Signallampa "Tanken är full".                             |
| 7.) Signallampa för aktiverat torkningsläge för tvätt     | 15.) Knapp för att aktivera timerfunktionen                    |
| 8.) Knapp för att aktivera torkningsläget för tvätt       | 16.) Knapp för att aktivera luftcirkulationsläget (luftrening) |

## Bruksanvisning:

### 1. Driftsättning

- 1.1. Sätt in nätkontakten ordentligt i uttaget.
- 1.2. Kontrollera att kondensbehållaren sitter ordentligt i avfuktaren. (När avfuktaren används för första gången kan lampan "kondensbehållaren är full" tändas. Det är bara att dra ut kondensatbehållaren en kort stund och sedan trycka in den igen så är du redo att köra!)
- 1.3. Slå på apparaten med hjälp av driftsknappen (on/off-knappen). Tryck nu på knappen för att ställa in luftfuktigheten och ställ in den önskade luftfuktigheten. Målvärdet "CNT" motsvarar kontinuerlig drift! Det värde som du ställer in måste vara lägre än den aktuella luftfuktigheten i rummet för att enheten ska avfukta. Om värdet är högre än den aktuella luftfuktigheten i rummet, går fläkten i 3 minuter och enheten stängs sedan av. Om luftfuktigheten i rummet stiger över det inställda värdet börjar enheten automatiskt avfukta igen.
- 1.4. Använd justeringsknappen för luftcirkulation för att välja mellan låg och hög fläkthastighet/luftcirkulation.
- 1.5. Om du vill aktivera/använda timerfunktionen (funktion för att bestämma återstående tid eller funktion för att ange en starttid), tryck på TIMER-tangenten.

Fastställande av återstående drifttid: Tryck på TIMER-knappen under drift för att välja önskad återstående drifttid för avfuktaren. (Ett värde mellan 1 och 24 timmar kan väljas). När den valda drifttiden har gått ut stängs enheten av automatiskt.

Fastställande av starttid: När avfuktaren är avstängd trycker du på TIMER-knappen för att välja önskad starttid. (Ett värde mellan 1 och 24 timmar kan väljas). När den valda tiden har gått ut slås enheten på automatiskt (med de senast använda inställningarna, förutsatt att nätkontakten inte har kopplats ur under tiden).

- 1.6. Om du vill använda torkningsläget för tvätt, tryck på knappen för att aktivera torkningsläget för tvätt. I torkningsläget för tvätt är luftcirkulationen kontinuerligt inställd på hög. avfuktas. Här arbetar apparaten i kontinuerligt läge. Lämna torkningsläget genom att trycka på tryck på knappen igen för att aktivera torkningsläget.
- 1.7. I luftcirkulationsläge (luftrening) fungerar endast fläkten och ingen avfuktning sker. Starta och avsluta denna inställning genom att trycka på knappen för att aktivera Luftcirkulationsläge (luftrening).

### 2. Tömning av uppsamlingstanken / När lampan "Kondensatbehållaren är full" lyser.

När kondensbehållaren är full tänds signallampen och avfuktaren slutar automatiskt avfuktningen. Ta bort kondensbehållaren och töm den. När du har tryckt tillbaka kondensbehållaren ordentligt i enheten startar avfuktningen automatiskt igen.

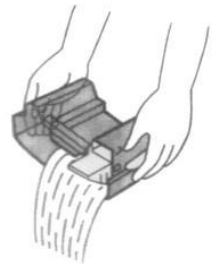

### 3. Anslutning av en slang

- 3.1. Du behöver en ½-tums plastslang.
- 3.2. Ta bort kondensbehållaren för en kort stund.
- 3.3. För plastslangen genom öppningen ovanför kondensatbehållaren och anslut den sedan till droppkranen (se diagrammen nedan). Skjut sedan tillbaka kondensbehållaren ordentligt i apparaten.

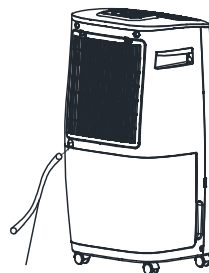
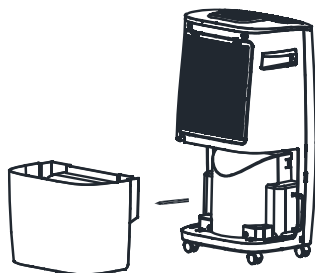

3.4. Korrekt dränering av kondensvatten med slanganslutning ! Se till att slangerna alltid har en liten lutning (se följande diagram).

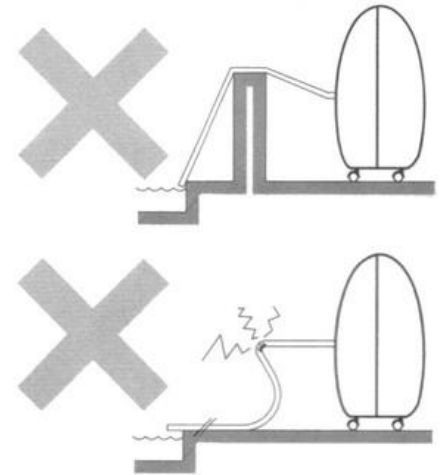
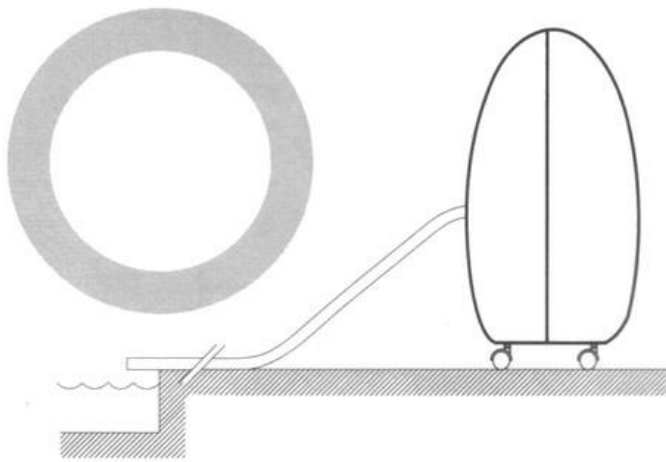

## 4. Andra bruksanvisningar

- 4.1. Dra inte ur nätkontakten genom att dra i nätkabeln!
- 4.2. Använd inte insekts-, olje- eller färgspray etc. i närheten av avfuktaren. Detta kan leda till skador på enheten eller till och med till brand!
- 4.3. Placera inte apparaten på en sluttande eller ojämn mark!
- 4.4. Håll alltid ett avstånd på ca 20 cm till väggen för att undvika överhettning av apparaten. Se dessutom till att det finns ett avstånd på ca 50 cm uppåt när du torkar tvätten!
- 4.5. För effektiv och ekonomisk avfuktning, stäng alla dörrar och fönster i avfuktningssrummet !
- 4.6. Håll enheten borta från värmekällor!
- 4.7. Håll alltid apparaten i sitt rätta och upprättstående läge. och transport !

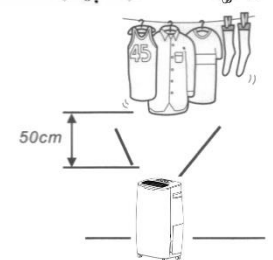
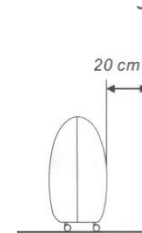
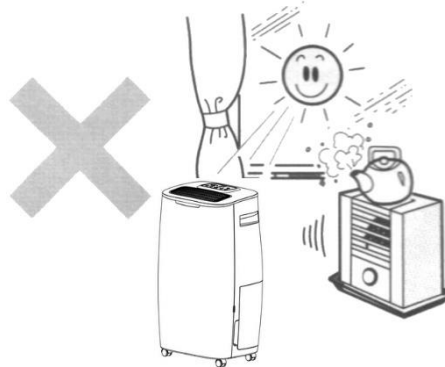
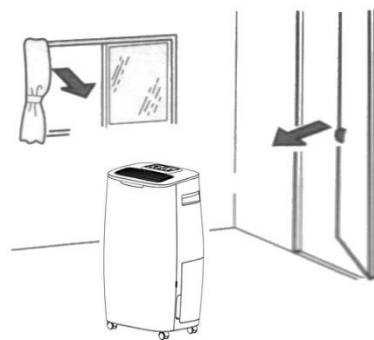
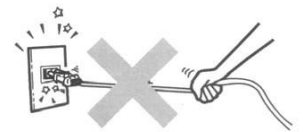

## 5. Rengöring

### 5.1. Rengöring av höljet

- Koppla avfuktaren från elnätet innan du rengör den.
- Använd endast milda rengöringsmedel för att rengöra avfuktaren.
- Spruta ALDRIG på avfuktaren (t.ex. med vatten eller liknande).

## 5.2. Rengöring av luftfiltret

Luftfiltret filtrerar ludd, hår och grovt damm. Luftfiltret är belagt med en antibakteriell glasyr för att förhindra spridning av bakterier. Dessutom ser luftfiltret till att mindre damm samlas på kylflänsarna, vilket ger högre effektivitet.

- Rengör filtret när det kan antas att luftintaget minskar på grund av ett smutsigt luftfilter !
- Ta sedan bort luftfiltret från dess hållare (filtergallret).
- Det är bäst att rengöra luftfiltret försiktigt i ljummet vatten eller med en dammsugare med låg inställning (sugkraft).
- Sätt tillbaka luftfiltret/filtret på filtergallret och fäst det på baksidan av enheten - FULLSTÄNDIGT.

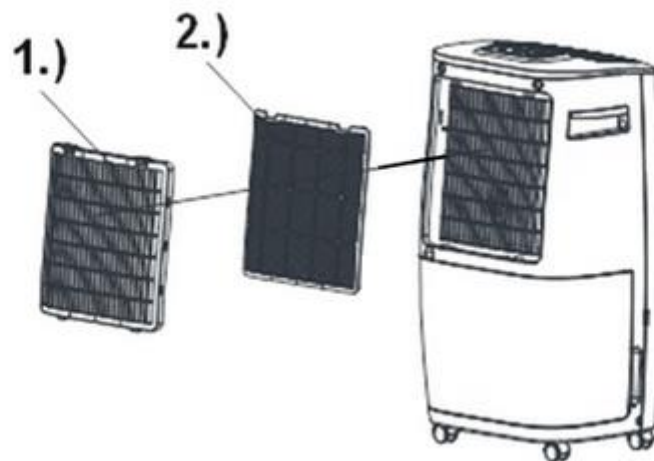

1.) Filtergaller

2.) Tvättbar filterskärm

### Tekniska data:

<b>Modellbeteckning:</b>	WDH-416S
<b>Spänning:</b>	220 ~ 240V / 50Hz
<b>Max. Strömförbrukning:</b>	415 W
<b>Kompressor:</b>	Roterande kompressor
<b>Avfuktningsskapacitet (optimal):</b>	20 ltr./dag (35°C / 90% r.h.)
<b>Avfuktningsskapacitet (standard):</b>	16 ltr./dag (30°C / 80% r.h.)
<b>Kondensationstank:</b>	Cirka 3 liter
<b>Köldmedium:</b>	R290 (60 g)
<b>Skyddsklass:</b>	IPX0
<b>Mått (H/W/D):</b>	553 x 310 x 236 mm
<b>Vikt:</b>	14 kg
<b>Användningsområde:</b>	5°C ~ 32°C

### Felsökning:

Aggregatet avfuktar inte tillräckligt mycket / För lite vatten samlas i kondensationsbehållaren.

Kom ihåg att det primära målet inte är att få in så mycket kondensvatten som möjligt, utan att torka och/eller hålla rumsluften eller tak, väggar och inventarier torra !

Tänk också på att avfuktaren endast kan avlägsna fukt från luften och endast indirekt från material. Beroende på takens, väggarnas och armaturernas skick kan det ta flera veckor innan den lagrade fukten släpps ut i luften igen! Om du använder en egen fuktmätare (hygrometer) rekommenderar vi därför att den placeras så fritt som möjligt och på avstånd från väggar och tak, eftersom det uppmätta fuktvärdet i rumsluften annars förfalskas!

Precis som för alla avfuktare påverkas avfuktningens prestanda på ett avgörande sätt av följande faktorer:

- A) Luftfuktighet i rummet och
- B) värme/temperatur i rummet.

Därför följer här för säkerhets skull ett utdrag ur avfuktningstabellen på KONTINUERLIG DRIFT:

<b>35 grader</b> och <u>80 % varvtal</u> = ca 18 liter	och vid <u>90 % varvtal</u> = ca 20 liter	och vid <u>60 % varvtal</u> = ca 10 liter
<b>30 grader</b> och <u>80 % varvtal</u> = ca 16 liter	och vid <u>90 % varvtal</u> = ca 18 liter	och vid <u>60 % varvtal</u> = ca 8 liter
<b>20 grader</b> och <u>80 % varvtal</u> = ca 9 liter	och vid <u>90 % varvtal</u> = ca 11 liter	och vid <u>60 % varvtal</u> = ca 5 liter
<b>15 grader</b> och <u>80 % varvtal</u> = ca 7 liter	och vid <u>90 % varvtal</u> = ca 8 liter	och vid <u>60 % varvtal</u> = ca 3 liter
<b>10 grader</b> och <u>80 % varvtal</u> = ca 4 liter	och vid <u>90 % varvtal</u> = ca 5 liter	och vid <u>60 % varvtal</u> = ca 2 liter
<b>5 grader</b> och <u>80 % varvtal</u> = ca 3 liter	och vid <u>90 % varvtal</u> = ca 4 liter	och vid <u>60 % varvtal</u> = ca 1 liter

Alla uppgifter är ungefärliga per dag (tolerans för fluktuationer) när de mäts direkt vid aggregatets inlopp och dessa värden gäller naturligtvis endast om temperaturen och fukthalten är konstant!

Enheten skramlar eller ger upphov till ljud vid körning.

Ljud som går på grund av löpande ljud orsakas vanligtvis av luftfilterenheten. Vi ber dig vänligen att ta bort luftfiltret och kontrollera om ljudet fortfarande finns kvar i samma utsträckning?

En ogynnsam placering av avfuktaren är ofta orsaken till högre ljud. Försök att ändra avfuktarens position lite grann, då försvinner oftast ljudet från avfuktaren. Optimal och särskilt tyst drift uppnås när avfuktaren placeras på en matta, dörrmatta eller liknande under drift! (Stengolv, kakel, laminat eller parkett ökar däremot avfuktarens ljudnivå!)

Apparaten läcker eller vatten läcker ut.

I detta sammanhang vill vi ge dig följande information:

En "läcka" i avfuktaren är faktiskt omöjlig, såvida inte huvudramen är trasig, och en sådan sak kan naturligtvis uteslutas utan att det är nödvändigt.

Om vattnet fortfarande läcker ut kommer kondensatet troligen från "nödutloppet", som finns bakom uppsamlingsbehållaren längst upp till höger i en liten triangelformad fördjupning. Anledningen till detta är att den normala avrinningen förhindras. Detta kan ha följande orsaker:

1. Den vanligaste orsaken är att det finns en lätt nedsmutsning i droppbrickan eller det vänstra avloppet (t.ex. på grund av döda insekter, smuts eller liknande) och att kondensatet därför inte kan rinna av på normalt sätt. Kontrollera det vänstra avloppet en gång eller skaka enheten en gång kort i uppochnedvänt läge. Vänta sedan minst 4 timmar innan du slår på enheten igen!
2. Enheten har inget rakt stativ.
3. Det kan vara så att endast en stor isbit har lossnat från avfuktarens kylflänsar och detta leder till en kortvarig blockering. Vi rekommenderar därför att du kopplar bort enheten helt och hållet från strömförsörjningen under en dag, så att enheten inte längre "läcker".

**Annat:**

**Garantiförklaring:**

Utan hinder av de lagstadgade garantikraven beviljar tillverkaren en garanti i enlighet med lagstiftningen i ditt land, dock minst 1 år (i Tyskland 2 år för privatpersoner). Garantin börjar gälla från och med det datum då apparaten säljs till slutanvändaren.

Garantin täcker endast defekter som beror på material- eller tillverkningsfel.

Garantireparationer får endast utföras av en auktoriserad kundtjänst. Till

För att göra ditt garantianspråk ska du bifoga originalkvittot (med försäljningsdatum).

Garantin omfattar inte följande:

- Normalt slitage
- Felaktig användning, t.ex. överbelastning av apparaten eller icke-godkända tillbehör.
- Skador på grund av yttre påverkan, användning av våld eller främmande föremål.
- Skador som orsakats av att bruksanvisningen inte har följts, t.ex. om apparaten har anslutits till en felaktig nätspänning eller om monteringsanvisningen inte har följts.
- Helt eller delvis demonterade enheter.

## Överensstämmelse:

Avfuktaren har testats och har själv och/eller delar av den tillverkats enligt följande (säkerhets)standarder:

### Intertek "GS"-testat, och naturligtvis med CE- och EMC-överensstämmelse.

Testad säkerhet i enlighet med: EN 60335-1:2012+A11:2014+A13:2017+A1:2019+A2:2019+A14:2019  
EN 60335-2-40:2003+A11:2004+A12:2005+A1:2006+A2:2009+A13:2012  
EN 62233:2008  
AfPS GS 2019:01 PAK

CE (LVD) Överensstämmelse testad enligt: EN 60335-1:2012+A11:2014+A13:2017+A1:2019+A2:2019+A14:2019+A15:2021+A16:2023  
EN 60335-2-40:2003+A11:2004+A12:2005+A1:2006+A2:2009+A13:2012  
EN 62233:2008

EMC-överensstämmelse testad i enlighet med: EN IEC 55014-1:2021  
EN IEC 61000-3-2:2019+A1:2021  
EN 61000-3-3:2013+A1:2019+A2:2021  
EN IEC 55014-2:2021

### Korrekt bortskaffande av denna produkt:



Inom EU anger denna symbol att produkten inte får kastas med hushållsavfall. Avfallsutrustning innehåller värdefulla återvinningsbara material som bör återvinnas. Dessutom bör miljön och människors hälsa inte skadas av okontrollerad avfallshantering. Därför bör du göra dig av med gamla apparater via lämpliga insamlingssystem eller skicka apparaten till den plats där du köpte den för att göra dig av med den. De kommer sedan att återvinna apparaten.

Jag önskar dig mycket nöje med denna apparat.

*Ditt Aktobis AG*

***Förvara denna bruksanvisning på ett säkert ställe !***